

## 安装步骤

强烈建议按以下步骤进行安装。  
若不按所述步骤作业，可能会导致漏水及组件损坏。

### 组件检查

### 安装水冷头

Intel LGA 1366/1156/1155/775	P1.
Intel LGA 2011	P2.
AMD FM1/AM3+/AM3/AM2+/AM2	P3.

### 安装散热排 P4.

### 风扇与马达连接 P4.

### 安装完毕

## 安装水冷头

### Intel LGA 1366/1156/1155/775 安装

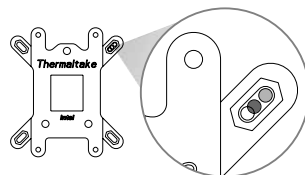

● 1366 ● 1566/1155 ○ 775

安装前，请确认所使用的CPU系统平台并选择背板(C)正确安装孔位。

请注意背板(C)有INTEL字样需背向主板。

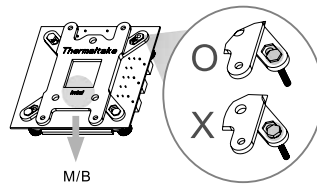

展开图

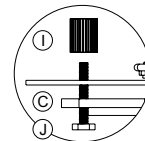

将4支长螺丝(J)穿过背板(C)和主板,并用塑料螺柱(I)对角均匀锁紧。注意:请确认4支长螺丝已充分地放入孔中。

\*\*安装水冷头至CPU前,先移除水冷头底部的透明保护盖。

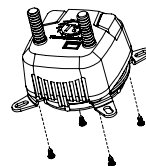
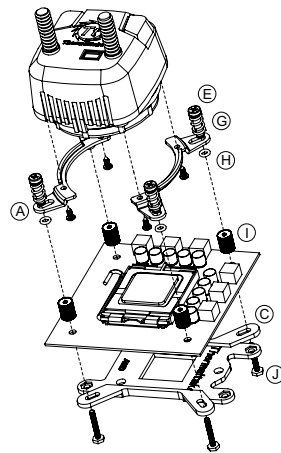

用螺丝(D)将二支Intel扣具(A)固定于水冷头上。

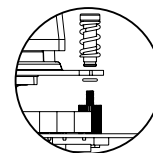

组合螺丝(E)与弹簧(G),穿过扣具(A)后将橡胶圈(H)扣合在螺丝(E)下方的凹槽中。将组合好的水冷头安置在CPU上,并且均匀地锁固4个螺丝(E)直到锁紧。

## Install Waterblock

### Intel LGA 2011 安装

展开图

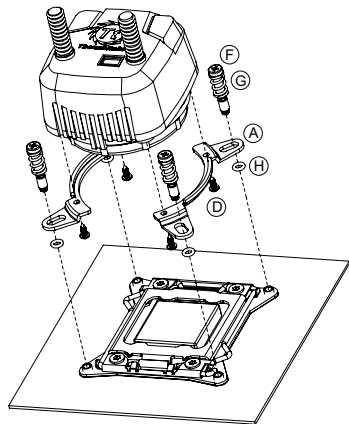

**\*\*安装水冷头至CPU前,先移除水冷头底部的透明保护盖。**

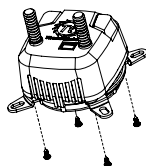

用螺丝(D)将二支Intel扣具(A)固定于水冷头。

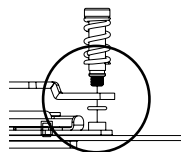

组合螺丝(F)与弹簧(G),穿过扣具(A)后将橡胶圈(H)扣合在螺丝(F)下方的凹槽中。  
将组合好的水冷头安置在CPU上,并且均匀地锁固4个螺丝(F)直到锁紧。

## Install Waterblock

### AMD FM1/AM3+/AM3/AM2+/AM2 安装

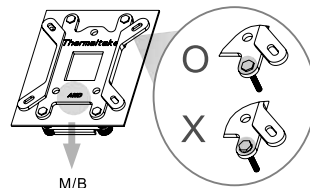

安装AMD主板时,请注意背板(C)有AMD字样需背向主板。

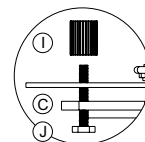

将4支长螺丝(J)穿过背板(C)和主板,并用塑料螺柱(I)对角均匀锁紧。  
注意:请确认4支长螺丝已充分地放入孔中。

展开图

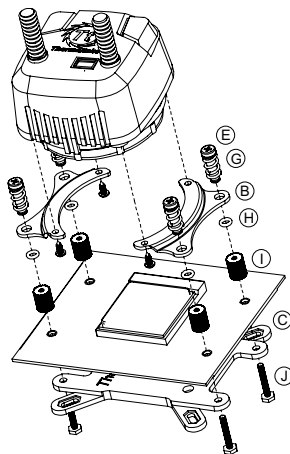

**\*\*安装水冷头至CPU前,先移除水冷头底部的透明保护盖。**

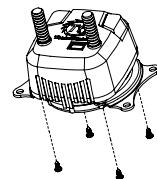

用螺丝(D)将二支AMD扣具(B)固定于水冷头上。

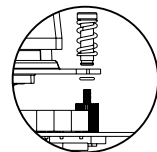

组合螺丝(E)与弹簧(G),穿过扣具(B)后将橡胶圈(H)扣合在螺丝(E)下方的凹槽中。  
将组合好的水冷头安置在CPU上,并且均匀地锁固4个螺丝(E)直到锁紧。

## 安装散热排

用螺丝(K)将含有导风罩的散热排锁固于机壳后方。

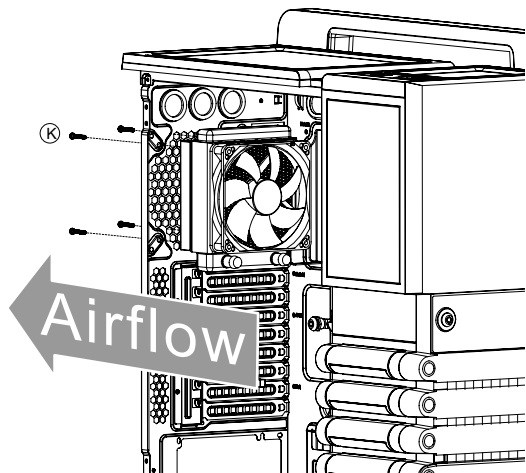

## 马达与风扇连接

连接风扇与马达接线至主板上的接头,安装完成。

